











名称	修改日期	类型	大小
 侧视图.dwg	2013/10/5 18:01	AutoCAD 图形	419 KB
 俯视图.dwg	2013/10/5 13:01	AutoCAD 图形	208 KB
 横移机构.dwg	2013/10/5 19:01	AutoCAD 图形	225 KB
 滑轮2.dwg	2013/10/5 17:01	AutoCAD 图形	50 KB
 卷筒.dwg	2013/10/5 10:01	AutoCAD 图形	76 KB
 升降台.dwg	2013/10/5 16:01	AutoCAD 图形	357 KB
 主视图.2dwg.dwg	2013/10/5 11:01	AutoCAD 图形	728 KB
 数控技术和装备发展趋势及对策.doc	2013/10/5 18:01	Microsoft Word ...	101 KB
 说明书.doc	2013/10/5 13:01	Microsoft Word ...	1,076 KB
 买家售后必读.jpg	2017/8/16 7:41	图片文件(jpg)	439 KB

主视图

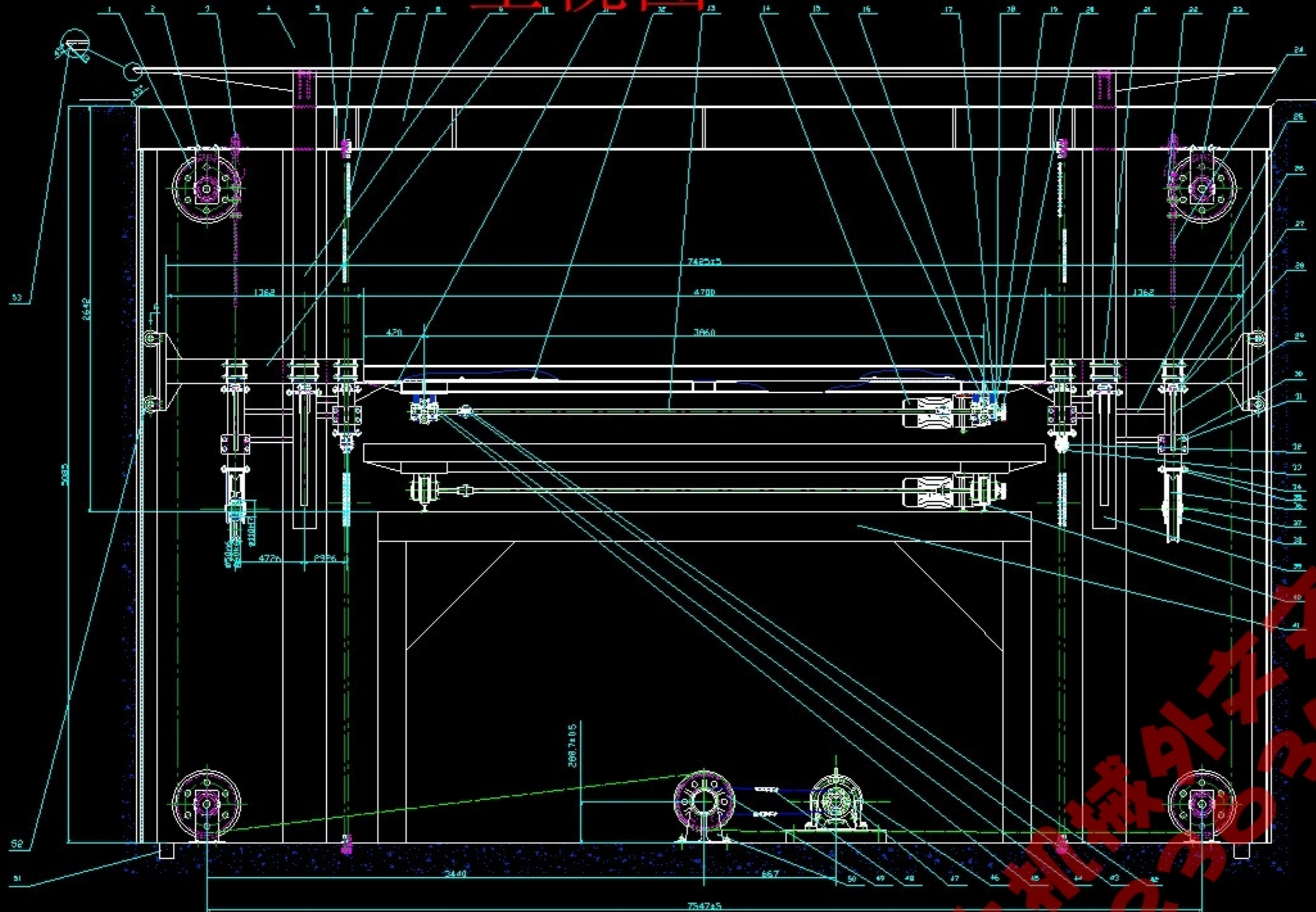

技术要求

1. 加工时须按图样尺寸, 材料合格, 公差等级, 配合公差, 表面粗糙度。
2. 装配时须按图样尺寸, 公差, 配合公差, 配合公差。
3. 装配时须按图样尺寸, 公差, 配合公差。
4. 本图仅供参考。
5. 本图仅供参考, 装配时须按图样尺寸, 公差, 配合公差。
6. 本图仅供参考, 装配时须按图样尺寸, 公差, 配合公差。

序号	代号	名称	数量	材料	备注
49	LXC-70-004	联轴器	4	45	
50	LXC-70-005	联轴器	4	45	
51	LXC-70-006	联轴器	4	45	
52	LXC-70-007	联轴器	4	45	
53	LXC-70-008	联轴器	4	45	
54	LXC-70-009	联轴器	4	45	
55	LXC-70-010	联轴器	4	45	
56	LXC-70-011	联轴器	4	45	
57	LXC-70-012	联轴器	4	45	
58	LXC-70-013	联轴器	4	45	
59	LXC-70-014	联轴器	4	45	
60	LXC-70-015	联轴器	4	45	
61	LXC-70-016	联轴器	4	45	
62	LXC-70-017	联轴器	4	45	
63	LXC-70-018	联轴器	4	45	
64	LXC-70-019	联轴器	4	45	
65	LXC-70-020	联轴器	4	45	
66	LXC-70-021	联轴器	4	45	
67	LXC-70-022	联轴器	4	45	
68	LXC-70-023	联轴器	4	45	
69	LXC-70-024	联轴器	4	45	
70	LXC-70-025	联轴器	4	45	
71	LXC-70-026	联轴器	4	45	
72	LXC-70-027	联轴器	4	45	
73	LXC-70-028	联轴器	4	45	
74	LXC-70-029	联轴器	4	45	
75	LXC-70-030	联轴器	4	45	
76	LXC-70-031	联轴器	4	45	
77	LXC-70-032	联轴器	4	45	
78	LXC-70-033	联轴器	4	45	
79	LXC-70-034	联轴器	4	45	
80	LXC-70-035	联轴器	4	45	
81	LXC-70-036	联轴器	4	45	
82	LXC-70-037	联轴器	4	45	
83	LXC-70-038	联轴器	4	45	
84	LXC-70-039	联轴器	4	45	
85	LXC-70-040	联轴器	4	45	
86	LXC-70-041	联轴器	4	45	
87	LXC-70-042	联轴器	4	45	
88	LXC-70-043	联轴器	4	45	
89	LXC-70-044	联轴器	4	45	
90	LXC-70-045	联轴器	4	45	
91	LXC-70-046	联轴器	4	45	
92	LXC-70-047	联轴器	4	45	
93	LXC-70-048	联轴器	4	45	
94	LXC-70-049	联轴器	4	45	
95	LXC-70-050	联轴器	4	45	
96	LXC-70-051	联轴器	4	45	
97	LXC-70-052	联轴器	4	45	
98	LXC-70-053	联轴器	4	45	
99	LXC-70-054	联轴器	4	45	
100	LXC-70-055	联轴器	4	45	
101	LXC-70-056	联轴器	4	45	
102	LXC-70-057	联轴器	4	45	
103	LXC-70-058	联轴器	4	45	
104	LXC-70-059	联轴器	4	45	
105	LXC-70-060	联轴器	4	45	
106	LXC-70-061	联轴器	4	45	
107	LXC-70-062	联轴器	4	45	
108	LXC-70-063	联轴器	4	45	
109	LXC-70-064	联轴器	4	45	
110	LXC-70-065	联轴器	4	45	
111	LXC-70-066	联轴器	4	45	
112	LXC-70-067	联轴器	4	45	
113	LXC-70-068	联轴器	4	45	
114	LXC-70-069	联轴器	4	45	
115	LXC-70-070	联轴器	4	45	
116	LXC-70-071	联轴器	4	45	
117	LXC-70-072	联轴器	4	45	
118	LXC-70-073	联轴器	4	45	
119	LXC-70-074	联轴器	4	45	
120	LXC-70-075	联轴器	4	45	
121	LXC-70-076	联轴器	4	45	
122	LXC-70-077	联轴器	4	45	
123	LXC-70-078	联轴器	4	45	
124	LXC-70-079	联轴器	4	45	
125	LXC-70-080	联轴器	4	45	
126	LXC-70-081	联轴器	4	45	
127	LXC-70-082	联轴器	4	45	
128	LXC-70-083	联轴器	4	45	
129	LXC-70-084	联轴器	4	45	
130	LXC-70-085	联轴器	4	45	
131	LXC-70-086	联轴器	4	45	
132	LXC-70-087	联轴器	4	45	
133	LXC-70-088	联轴器	4	45	
134	LXC-70-089	联轴器	4	45	
135	LXC-70-090	联轴器	4	45	
136	LXC-70-091	联轴器	4	45	
137	LXC-70-092	联轴器	4	45	
138	LXC-70-093	联轴器	4	45	
139	LXC-70-094	联轴器	4	45	
140	LXC-70-095	联轴器	4	45	
141	LXC-70-096	联轴器	4	45	
142	LXC-70-097	联轴器	4	45	
143	LXC-70-098	联轴器	4	45	
144	LXC-70-099	联轴器	4	45	
145	LXC-70-100	联轴器	4	45	
146	LXC-70-101	联轴器	4	45	
147	LXC-70-102	联轴器	4	45	
148	LXC-70-103	联轴器	4	45	
149	LXC-70-104	联轴器	4	45	
150	LXC-70-105	联轴器	4	45	
151	LXC-70-106	联轴器	4	45	
152	LXC-70-107	联轴器	4	45	
153	LXC-70-108	联轴器	4	45	
154	LXC-70-109	联轴器	4	45	
155	LXC-70-110	联轴器	4	45	
156	LXC-70-111	联轴器	4	45	
157	LXC-70-112	联轴器	4	45	
158	LXC-70-113	联轴器	4	45	
159	LXC-70-114	联轴器	4	45	
160	LXC-70-115	联轴器	4	45	
161	LXC-70-116	联轴器	4	45	
162	LXC-70-117	联轴器	4	45	
163	LXC-70-118	联轴器	4	45	
164	LXC-70-119	联轴器	4	45	
165	LXC-70-120	联轴器	4	45	
166	LXC-70-121	联轴器	4	45	
167	LXC-70-122	联轴器	4	45	
168	LXC-70-123	联轴器	4	45	
169	LXC-70-124	联轴器	4	45	
170	LXC-70-125	联轴器	4	45	
171	LXC-70-126	联轴器	4	45	
172	LXC-70-127	联轴器	4	45	
173	LXC-70-128	联轴器	4	45	
174	LXC-70-129	联轴器	4	45	
175	LXC-70-130	联轴器	4	45	
176	LXC-70-131	联轴器	4	45	
177	LXC-70-132	联轴器	4	45	
178	LXC-70-133	联轴器	4	45	
179	LXC-70-134	联轴器	4	45	
180	LXC-70-135	联轴器	4	45	
181	LXC-70-136	联轴器	4	45	
182	LXC-70-137	联轴器	4	45	
183	LXC-70-138	联轴器	4	45	
184	LXC-70-139	联轴器	4	45	
185	LXC-70-140	联轴器	4	45	
186	LXC-70-141	联轴器	4	45	
187	LXC-70-142	联轴器	4	45	
188	LXC-70-143	联轴器	4	45	
189	LXC-70-144	联轴器	4	45	
190	LXC-70-145	联轴器	4	45	
191	LXC-70-146	联轴器	4	45	
192	LXC-70-147	联轴器	4	45	
193	LXC-70-148	联轴器	4	45	
194	LXC-70-149	联轴器	4	45	
195	LXC-70-150	联轴器	4	45	
196	LXC-70-151	联轴器	4	45	
197	LXC-70-152	联轴器	4	45	
198	LXC-70-153	联轴器	4	45	
199	LXC-70-154	联轴器	4	45	
200	LXC-70-155	联轴器	4	45	
201	LXC-70-156	联轴器	4	45	
202	LXC-70-157	联轴器	4	45	
203	LXC-70-158	联轴器	4	45	
204	LXC-70-159	联轴器	4	45	
205	LXC-70-160	联轴器	4	45	
206	LXC-70-161	联轴器	4	45	
207	LXC-70-162	联轴器	4	45	
208	LXC-70-163	联轴器	4	45	
209	LXC-70-164	联轴器	4	45	
210	LXC-70-165	联轴器	4	45	
211	LXC-70-166	联轴器	4	45	
212	LXC-70-167	联轴器	4	45	
213	LXC-70-168	联轴器	4	45	
214	LXC-70-169	联轴器	4	45	
215	LXC-70-170	联轴器	4	45	
216	LXC-70-171	联轴器	4	45	
217	LXC-70-172	联轴器	4	45	
218	LXC-70-173	联轴器	4	45	
219	LXC-70-174	联轴器	4	45	
220	LXC-70-175	联轴器	4	45	
221	LXC-70-176	联轴器	4	45	
222	LXC-70-177	联轴器	4	45	
223	LXC-70-178	联轴器	4	45	
224	LXC-70-179	联轴器	4	45	
225	LXC-70-180	联轴器	4	45	
226	LXC-70-181	联轴器	4	45	
227	LXC-70-182	联轴器	4	45	
228	LXC-70-183	联轴器	4	45	
229	LXC-70-184	联轴器	4	45	
230	LXC-70-185	联轴器	4	45	
231	LXC-70-186	联轴器	4	45	
232	LXC-70-187	联轴器	4	45	
233	LXC-70-188	联轴器	4	45	
234	LXC-70-189	联轴器	4	45	
235	LXC-70-190	联轴器	4	45	
236	LXC-70-191	联轴器	4	45	
237	LXC-70-192	联轴器	4	45	
238	LXC-70-193	联轴器	4	45	
239	LXC-70-194	联轴器	4	45	
240	LXC-70-195	联轴器	4	45	
241	LXC-70-196	联轴器	4	45	
242	LXC-70-197	联轴器	4	45	
243	LXC-70-198	联轴器	4	45	
244	LXC-70-199	联轴器	4	45	
245	LXC-70-200	联轴器	4	45	
246	LXC-70-201	联轴器	4	45	
247	LXC-70-202	联轴器	4	45	
248	LXC-70-203	联轴器	4	45	
249	LXC-70-204	联轴器	4	45	
250	LXC-70-205	联轴器	4	45	
251	LXC-70-206	联轴器	4	45	
252	LXC-70-207	联轴器	4	45	
253	LXC-70-208	联轴器	4	45	
254	LXC-70-209	联轴器	4	45	
255	LXC-70-210	联轴器	4	45	
256	LXC-70-211	联轴器	4	45	
257	LXC-70-212	联轴器	4	45	
258	LXC-70-213	联轴器	4	45	
259	LXC-70-214	联轴器	4	45	
260	LXC-70-215	联轴器	4	45	
261	LXC-70-216	联轴器	4	45	
262	LXC-70-217	联轴器	4	45	
263	LXC-70-218	联轴器	4	45	
264	LXC-70-219	联轴器	4	45	
265	LXC-70-220	联轴器	4	45	
266	LXC-70-221	联轴器	4	45	
267	LXC-70-222	联轴器	4	45	
268	LXC-70-223	联轴器	4	45	
269	LXC-70-224	联轴器	4	45	
270	LXC-70-225	联轴器	4	45	
271	LXC-70-226	联轴器	4	45	
272	LXC-70-227	联轴器	4	45	
273	LXC-70-228	联轴器	4	45	
274	LXC-70-229	联轴器	4	45	
275	LXC-70-230	联轴器	4	45	
276	LXC-70-231	联轴器	4	45	
277	LXC-70-232	联轴器	4	45	
278	LXC-70-233	联轴器	4	45	
279	LXC-70-234	联轴器	4	45	
280	LXC-70-235	联轴器	4	45	
281	LXC-70-236	联轴器	4	45	
282	LXC-70-237	联轴器	4	45	
283	LXC-70-238	联轴器	4	45	
284	LXC-70-239	联轴器	4	45	
285	LXC-70-240	联轴器	4	45	
286	LXC-70-241	联轴器	4	45	
287	LXC-70-242	联轴器	4	45	
288	LXC-70-243	联轴器	4	45	
289	LXC-70-244	联轴器	4	45	
290	LXC-70-245	联轴器			

侧视图

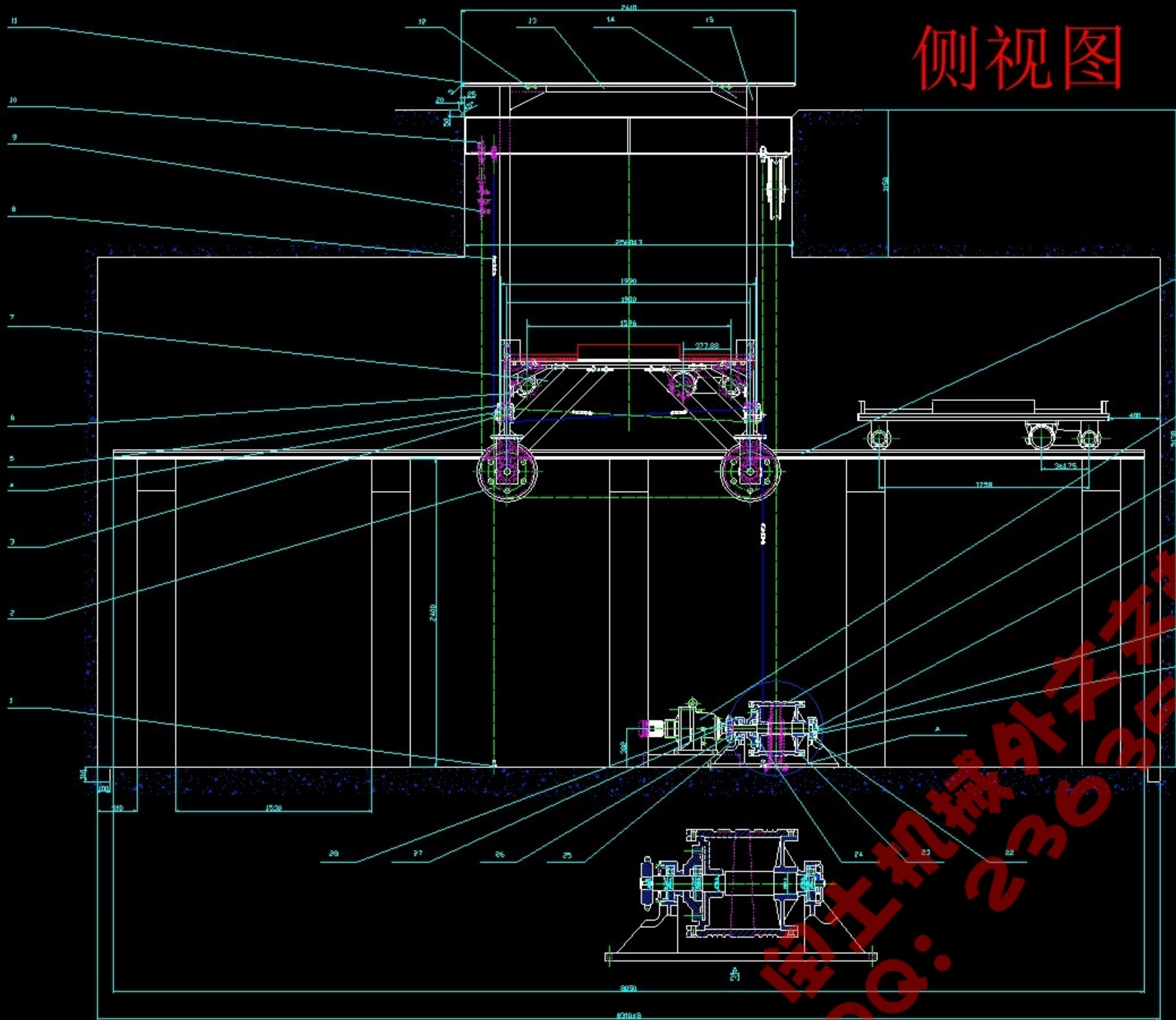

技术要求

1. 严格按照图样要求进行制造和装配。
2. 所有零件必须经过检验合格后方可使用。
3. 装配过程中必须注意各零件的配合公差。
4. 成品必须经过调试合格后方可出厂。
5. 本图样仅供参考，如有变更恕不另行通知。

代号	名称	数量	材料	备注
LTK-37-004	轴承盖	1	45#钢	
GB/T3000-07	螺母	1	45#钢	
GB/T3000-07	垫圈	1	45#钢	
GB/T3000-07	轴衬	1	45#钢	
GB/T3000-07	轴衬	1	45#钢	
GB/T3000-07	轴衬	1	45#钢	
LTK-37-005	轴衬	1	45#钢	
LTK-37-006	轴衬	1	45#钢	
LTK-37-007	轴衬	1	45#钢	
LTK-37-008	轴衬	1	45#钢	
LTK-37-009	轴衬	1	45#钢	
LTK-37-010	轴衬	1	45#钢	
LTK-37-011	轴衬	1	45#钢	
LTK-37-012	轴衬	1	45#钢	
LTK-37-013	轴衬	1	45#钢	
LTK-37-014	轴衬	1	45#钢	
LTK-37-015	轴衬	1	45#钢	
LTK-37-016	轴衬	1	45#钢	
LTK-37-017	轴衬	1	45#钢	
LTK-37-018	轴衬	1	45#钢	
LTK-37-019	轴衬	1	45#钢	
LTK-37-020	轴衬	1	45#钢	
LTK-37-021	轴衬	1	45#钢	
LTK-37-022	轴衬	1	45#钢	
LTK-37-023	轴衬	1	45#钢	
LTK-37-024	轴衬	1	45#钢	
LTK-37-025	轴衬	1	45#钢	
LTK-37-026	轴衬	1	45#钢	
LTK-37-027	轴衬	1	45#钢	
LTK-37-028	轴衬	1	45#钢	
LTK-37-029	轴衬	1	45#钢	
LTK-37-030	轴衬	1	45#钢	
LTK-37-031	轴衬	1	45#钢	
LTK-37-032	轴衬	1	45#钢	
LTK-37-033	轴衬	1	45#钢	
LTK-37-034	轴衬	1	45#钢	
LTK-37-035	轴衬	1	45#钢	
LTK-37-036	轴衬	1	45#钢	
LTK-37-037	轴衬	1	45#钢	
LTK-37-038	轴衬	1	45#钢	
LTK-37-039	轴衬	1	45#钢	
LTK-37-040	轴衬	1	45#钢	
LTK-37-041	轴衬	1	45#钢	
LTK-37-042	轴衬	1	45#钢	
LTK-37-043	轴衬	1	45#钢	
LTK-37-044	轴衬	1	45#钢	
LTK-37-045	轴衬	1	45#钢	
LTK-37-046	轴衬	1	45#钢	
LTK-37-047	轴衬	1	45#钢	
LTK-37-048	轴衬	1	45#钢	
LTK-37-049	轴衬	1	45#钢	
LTK-37-050	轴衬	1	45#钢	

设计: 张明
 审核: 李华
 日期: 2023.10.27
 比例: 1:100
 图号: LTK-2

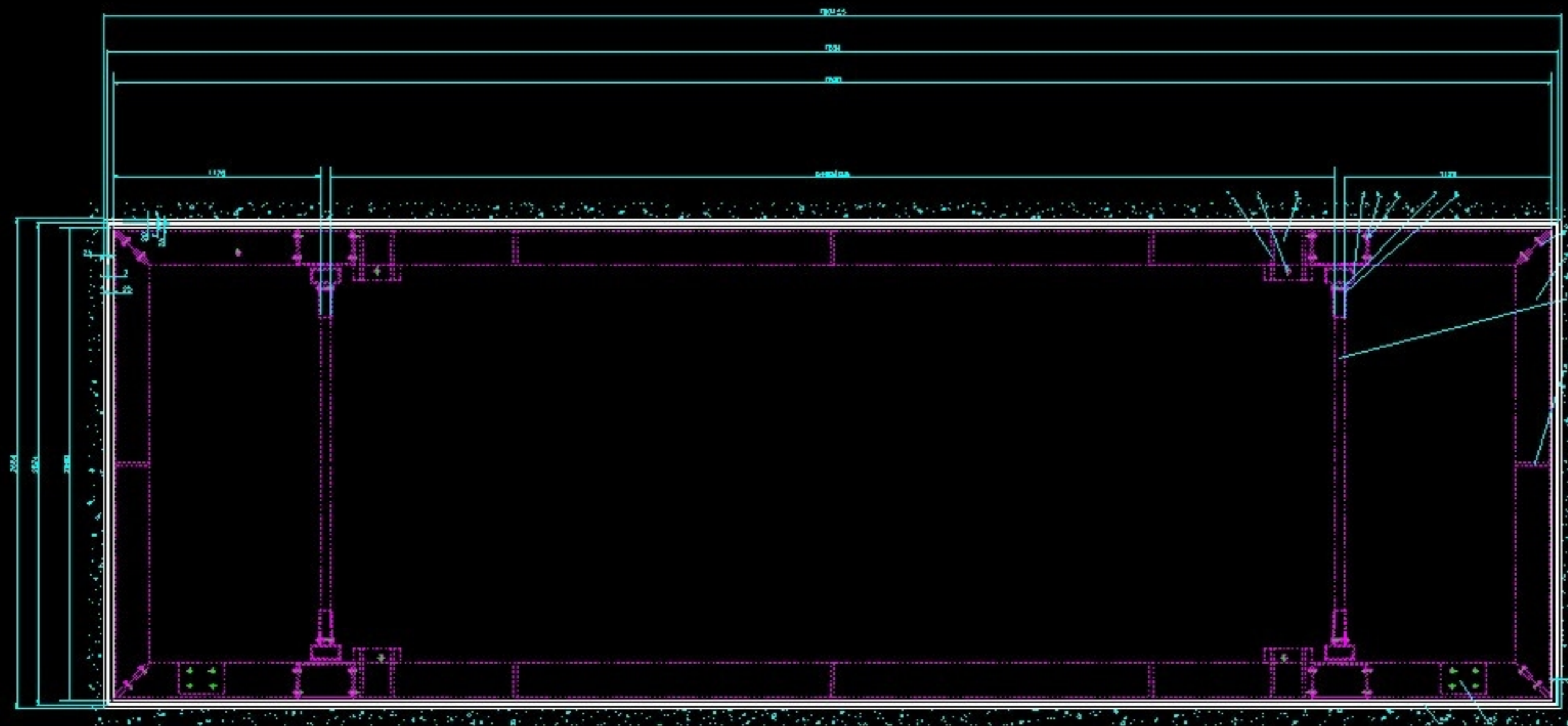

俯视图

技术要求

1. 本工程所有材料、规格、数量、品牌、型号、
2. 均应符合设计要求和规范规定。
3. 所有材料必须有合格证。
4. 施工过程中应严格按照设计要求和规范规定进行。
5. 施工过程中应做好成品保护。
6. 施工过程中应做好安全和文明施工。

序号	代号	名称	规格	材料	数量	备注
1	L100-100-100	轴心柱	C15	混凝土		
2	L100-100-100	轴心柱	C20	混凝土		
3	L100-100-100	轴心柱	C25	混凝土		
4	L100-100-100	轴心柱	C30	混凝土		
5	L100-100-100	轴心柱	C35	混凝土		
6	L100-100-100	轴心柱	C40	混凝土		
7	L100-100-100	轴心柱	C45	混凝土		
8	L100-100-100	轴心柱	C50	混凝土		
9	L100-100-100	轴心柱	C55	混凝土		
10	L100-100-100	轴心柱	C60	混凝土		
11	L100-100-100	轴心柱	C65	混凝土		
12	L100-100-100	轴心柱	C70	混凝土		
13	L100-100-100	轴心柱	C75	混凝土		
14	L100-100-100	轴心柱	C80	混凝土		
15	L100-100-100	轴心柱	C85	混凝土		
16	L100-100-100	轴心柱	C90	混凝土		
17	L100-100-100	轴心柱	C95	混凝土		
18	L100-100-100	轴心柱	C100	混凝土		
19	L100-100-100	轴心柱	C105	混凝土		
20	L100-100-100	轴心柱	C110	混凝土		
21	L100-100-100	轴心柱	C115	混凝土		
22	L100-100-100	轴心柱	C120	混凝土		
23	L100-100-100	轴心柱	C125	混凝土		
24	L100-100-100	轴心柱	C130	混凝土		
25	L100-100-100	轴心柱	C135	混凝土		
26	L100-100-100	轴心柱	C140	混凝土		
27	L100-100-100	轴心柱	C145	混凝土		
28	L100-100-100	轴心柱	C150	混凝土		
29	L100-100-100	轴心柱	C155	混凝土		
30	L100-100-100	轴心柱	C160	混凝土		
31	L100-100-100	轴心柱	C165	混凝土		
32	L100-100-100	轴心柱	C170	混凝土		
33	L100-100-100	轴心柱	C175	混凝土		
34	L100-100-100	轴心柱	C180	混凝土		
35	L100-100-100	轴心柱	C185	混凝土		
36	L100-100-100	轴心柱	C190	混凝土		
37	L100-100-100	轴心柱	C195	混凝土		
38	L100-100-100	轴心柱	C200	混凝土		
39	L100-100-100	轴心柱	C205	混凝土		
40	L100-100-100	轴心柱	C210	混凝土		
41	L100-100-100	轴心柱	C215	混凝土		
42	L100-100-100	轴心柱	C220	混凝土		
43	L100-100-100	轴心柱	C225	混凝土		
44	L100-100-100	轴心柱	C230	混凝土		
45	L100-100-100	轴心柱	C235	混凝土		
46	L100-100-100	轴心柱	C240	混凝土		
47	L100-100-100	轴心柱	C245	混凝土		
48	L100-100-100	轴心柱	C250	混凝土		
49	L100-100-100	轴心柱	C255	混凝土		
50	L100-100-100	轴心柱	C260	混凝土		
51	L100-100-100	轴心柱	C265	混凝土		
52	L100-100-100	轴心柱	C270	混凝土		
53	L100-100-100	轴心柱	C275	混凝土		
54	L100-100-100	轴心柱	C280	混凝土		
55	L100-100-100	轴心柱	C285	混凝土		
56	L100-100-100	轴心柱	C290	混凝土		
57	L100-100-100	轴心柱	C295	混凝土		
58	L100-100-100	轴心柱	C300	混凝土		
59	L100-100-100	轴心柱	C305	混凝土		
60	L100-100-100	轴心柱	C310	混凝土		
61	L100-100-100	轴心柱	C315	混凝土		
62	L100-100-100	轴心柱	C320	混凝土		
63	L100-100-100	轴心柱	C325	混凝土		
64	L100-100-100	轴心柱	C330	混凝土		
65	L100-100-100	轴心柱	C335	混凝土		
66	L100-100-100	轴心柱	C340	混凝土		
67	L100-100-100	轴心柱	C345	混凝土		
68	L100-100-100	轴心柱	C350	混凝土		
69	L100-100-100	轴心柱	C355	混凝土		
70	L100-100-100	轴心柱	C360	混凝土		
71	L100-100-100	轴心柱	C365	混凝土		
72	L100-100-100	轴心柱	C370	混凝土		
73	L100-100-100	轴心柱	C375	混凝土		
74	L100-100-100	轴心柱	C380	混凝土		
75	L100-100-100	轴心柱	C385	混凝土		
76	L100-100-100	轴心柱	C390	混凝土		
77	L100-100-100	轴心柱	C395	混凝土		
78	L100-100-100	轴心柱	C400	混凝土		
79	L100-100-100	轴心柱	C405	混凝土		
80	L100-100-100	轴心柱	C410	混凝土		
81	L100-100-100	轴心柱	C415	混凝土		
82	L100-100-100	轴心柱	C420	混凝土		
83	L100-100-100	轴心柱	C425	混凝土		
84	L100-100-100	轴心柱	C430	混凝土		
85	L100-100-100	轴心柱	C435	混凝土		
86	L100-100-100	轴心柱	C440	混凝土		
87	L100-100-100	轴心柱	C445	混凝土		
88	L100-100-100	轴心柱	C450	混凝土		
89	L100-100-100	轴心柱	C455	混凝土		
90	L100-100-100	轴心柱	C460	混凝土		
91	L100-100-100	轴心柱	C465	混凝土		
92	L100-100-100	轴心柱	C470	混凝土		
93	L100-100-100	轴心柱	C475	混凝土		
94	L100-100-100	轴心柱	C480	混凝土		
95	L100-100-100	轴心柱	C485	混凝土		
96	L100-100-100	轴心柱	C490	混凝土		
97	L100-100-100	轴心柱	C495	混凝土		
98	L100-100-100	轴心柱	C500	混凝土		
99	L100-100-100	轴心柱	C505	混凝土		
100	L100-100-100	轴心柱	C510	混凝土		

淘土机械外文文献翻译 QQ: 2363563218

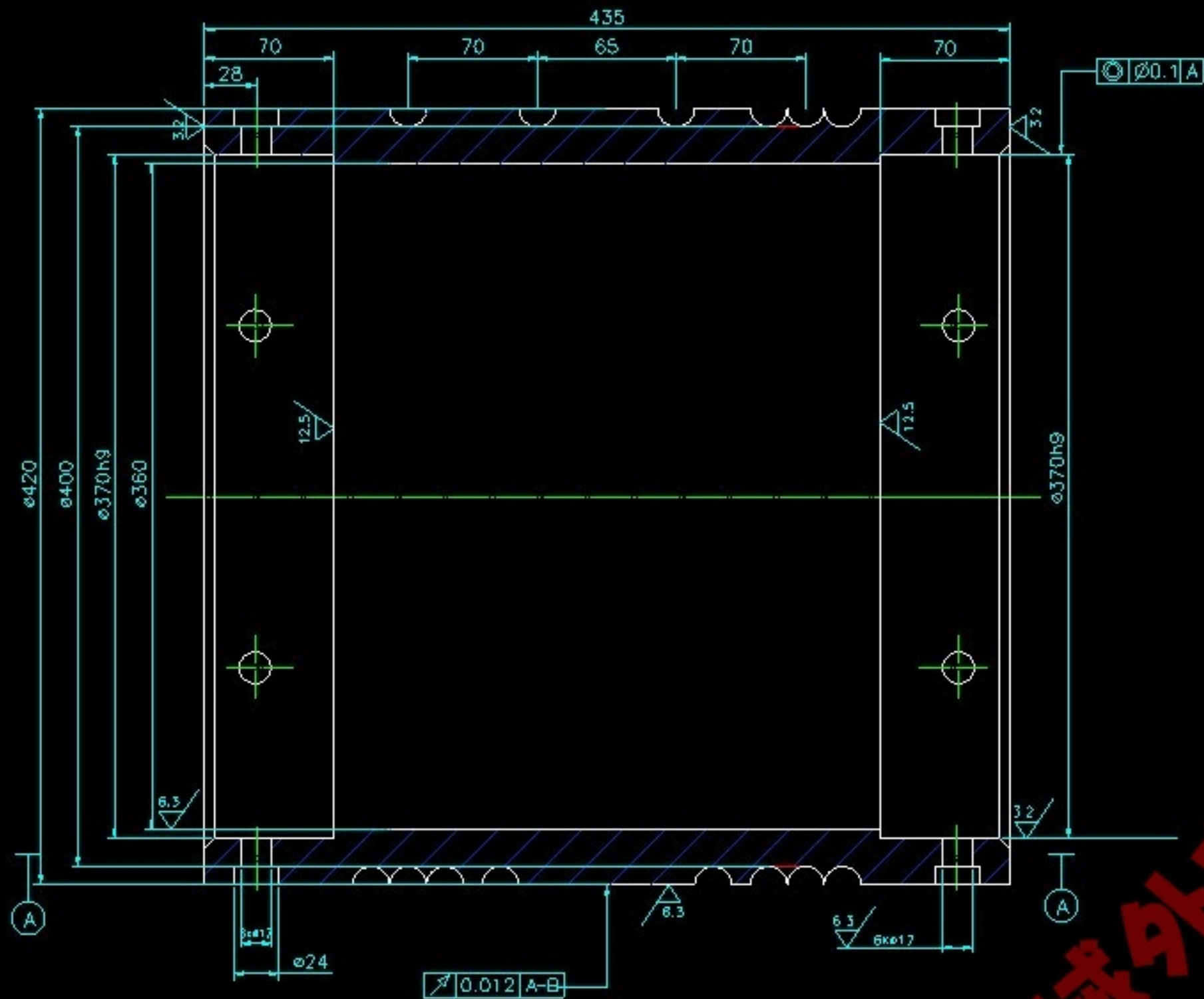

技术要求

1. 筒体无砂眼、无气孔等铸造缺陷；
2. 铸件需经时效处理以消除内应力。

卷筒

					HT250		黑龙江科技学院	
							机制02-4班25号	
设计	审核	工艺	批准	日期	阶段标记	重量	比例	卷筒
设计日期: 2006.5.30 标准号							1:2	

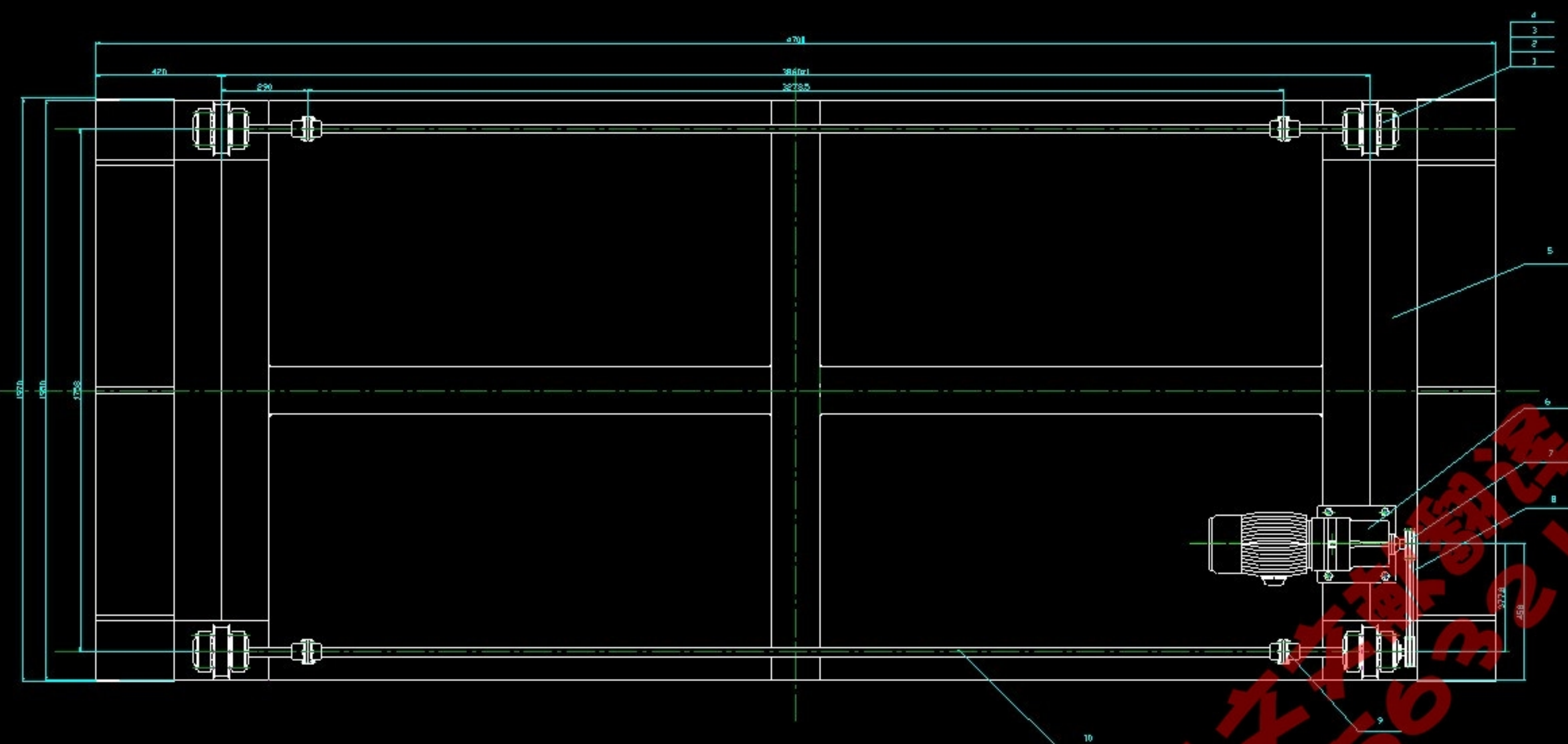

横移机构

技术要求

1. 符合 GB/T 19001-2008 标准
 2. 符合 GB/T 19000-2008 标准
 3. 符合 GB/T 19002-2008 标准

序号	代号	名称	材料	数量	备注
1	YB/T0467-03	轴	45#	1	
2	GB/T0467-03	轴套	45#	1	
3	GB/T0467-03	轴套	45#	1	
4	GB/T0467-03	轴套	45#	1	
5	GB/T0467-03	轴套	45#	1	
6	GB/T0467-03	轴套	45#	1	
7	GB/T0467-03	轴套	45#	1	
8	GB/T0467-03	轴套	45#	1	
9	GB/T0467-03	轴套	45#	1	
10	GB/T0467-03	轴套	45#	1	

淘工机械 QQ: 236356356

其余 ✓

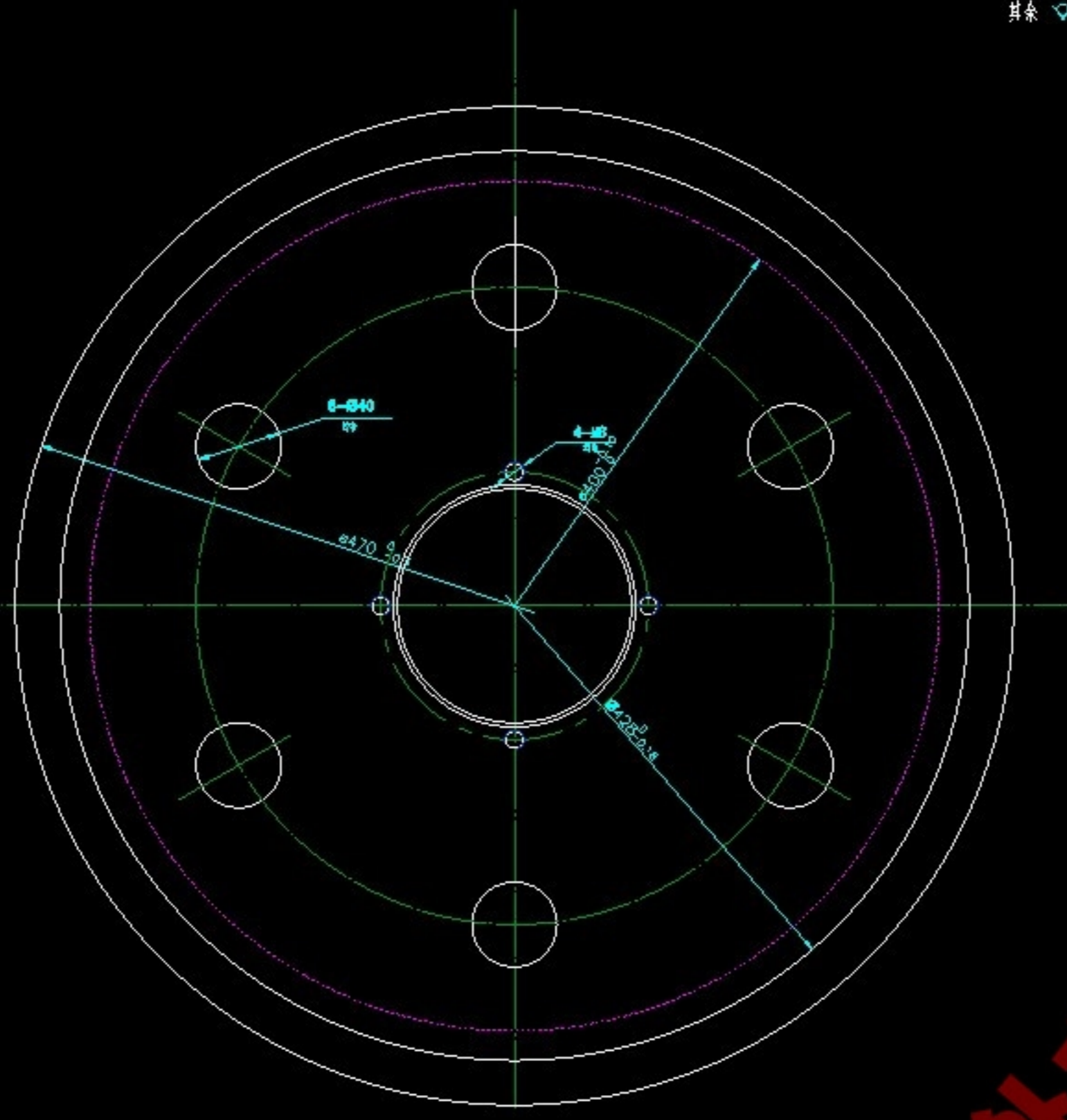
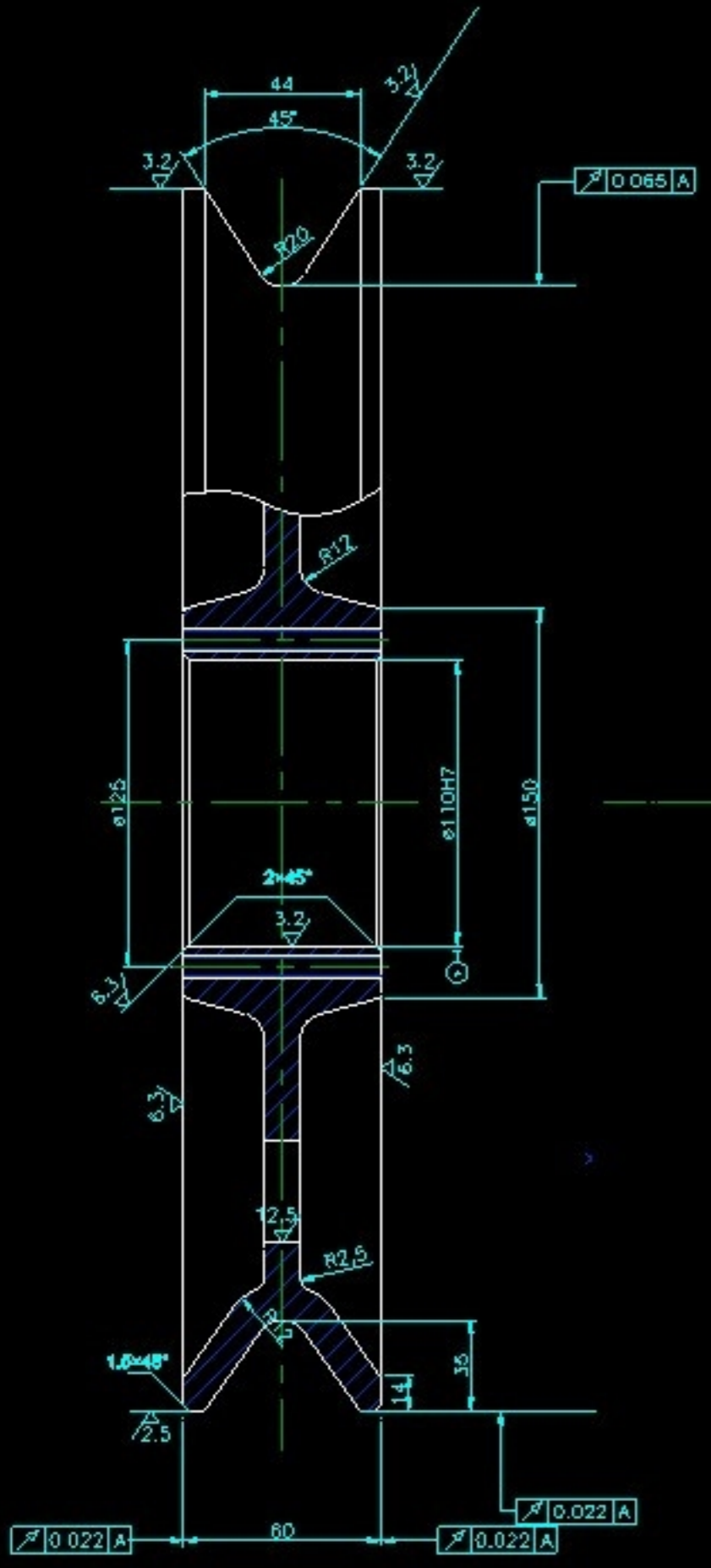

技术要求

1. 无砂眼, 气孔;
2. 钢丝绳绕进或绕出时偏斜的最大角度不大于4°;
3. 铸造斜度1:20, 材料ZG230.

滑轮2

					ZG230		黑龍江科學院 機制02-5班30号	
标记	处数	分区	工程材料	签名	年月日	阶段标记	重量	比例
设计	刘健	2006.5.30	标准化	(签名)	(年月日)			
审核								
工艺			批准					

QQ: 2363503210
 国内机械外文翻译网