







名称	修改日期	类型	大小
 电路图.dwg	2017/10/11 16:18	AutoCAD 图形	584 KB
 加工中心进给系统.dwg	2014/3/11 22:44	AutoCAD 图形	234 KB
 主轴箱.dwg	2014/3/11 22:44	AutoCAD 图形	707 KB
 设计任务书(1).doc	2014/3/11 22:44	Microsoft Word ...	35 KB
 新设计说明书.doc	2014/3/11 22:44	Microsoft Word ...	1,568 KB
 摘要1.doc	2014/3/11 22:44	Microsoft Word ...	24 KB
 机床外观图.SLDPRT	2014/3/11 22:48	SLDPRT 文件	12,580 KB
 买家售后必读.jpg	2017/8/16 7:41	图片文件(jpg)	439 KB

宝士机械外贸翻译
QQ:2363563218

主轴箱

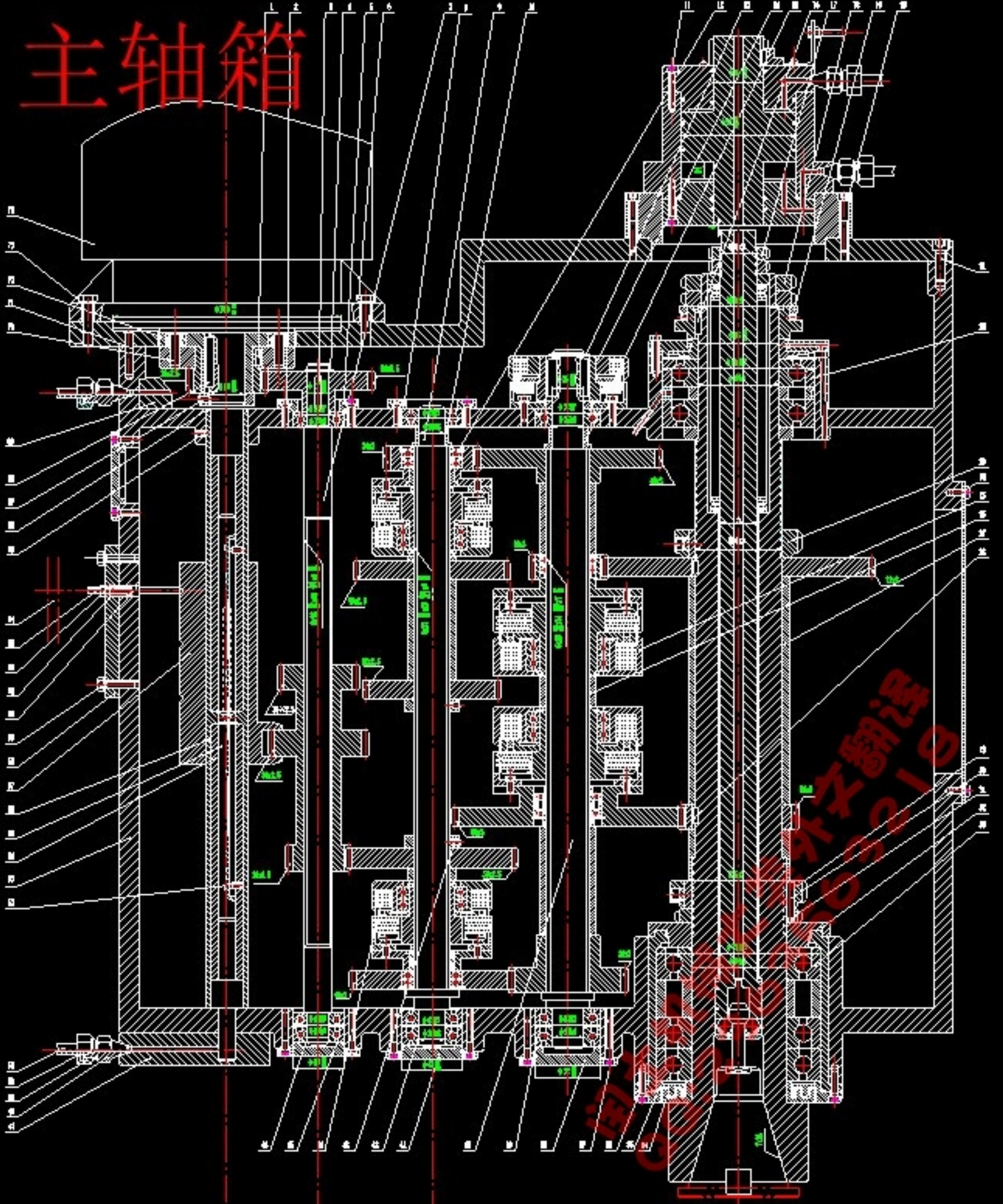

装配图

1. 零件加工精度上标有精度、公差等级和配合要求的标注。
2. 去除毛刺飞边。
3. 装配时注意：H7/g6-H7/g6。
4. 零件热处理：200-270℃淬火、HRC40-45。
5. 零件表面防锈处理。
6. 合格品经检验合格后方可装配。
7. 装配时注意：装配公差应符合GB18001-2009 GB18002-2009的规定。
8. 零件表面涂防锈油。

技术要求

序号	代号	名称	数量	比例
1	1	轴	1	1:1
2	2	轴承盖	1	1:1
3	3	轴套	1	1:1
4	4	轴套	1	1:1
5	5	轴套	1	1:1
6	6	轴套	1	1:1
7	7	轴套	1	1:1
8	8	轴套	1	1:1
9	9	轴套	1	1:1
10	10	轴套	1	1:1
11	11	轴套	1	1:1
12	12	轴套	1	1:1
13	13	轴套	1	1:1
14	14	轴套	1	1:1

代号	名称	数量	比例	材料	备注
1	轴	1	1:1	45#	
2	轴承盖	1	1:1	HT20-40	
3	轴套	1	1:1	HT20-40	
4	轴套	1	1:1	HT20-40	
5	轴套	1	1:1	HT20-40	
6	轴套	1	1:1	HT20-40	
7	轴套	1	1:1	HT20-40	
8	轴套	1	1:1	HT20-40	
9	轴套	1	1:1	HT20-40	
10	轴套	1	1:1	HT20-40	
11	轴套	1	1:1	HT20-40	
12	轴套	1	1:1	HT20-40	
13	轴套	1	1:1	HT20-40	
14	轴套	1	1:1	HT20-40	

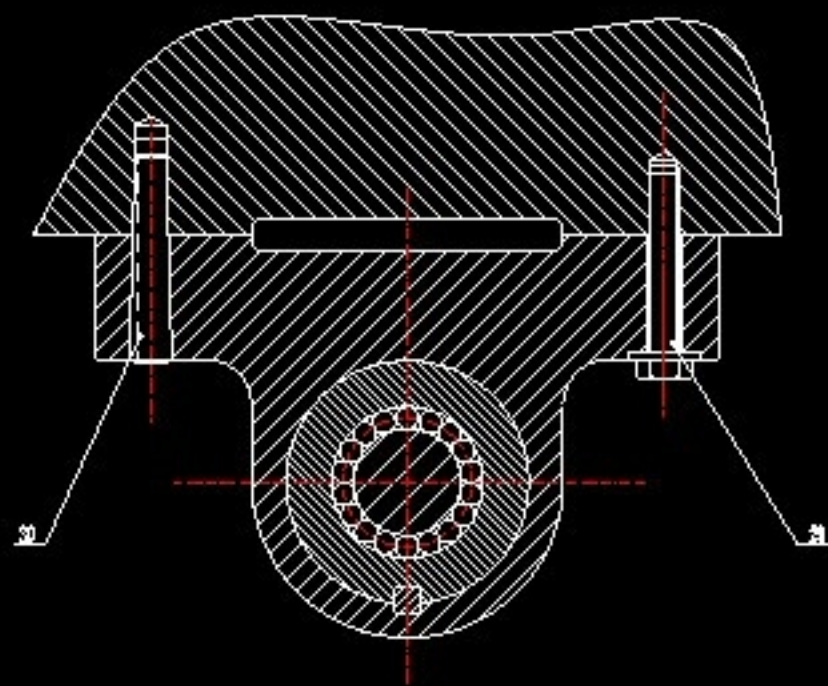
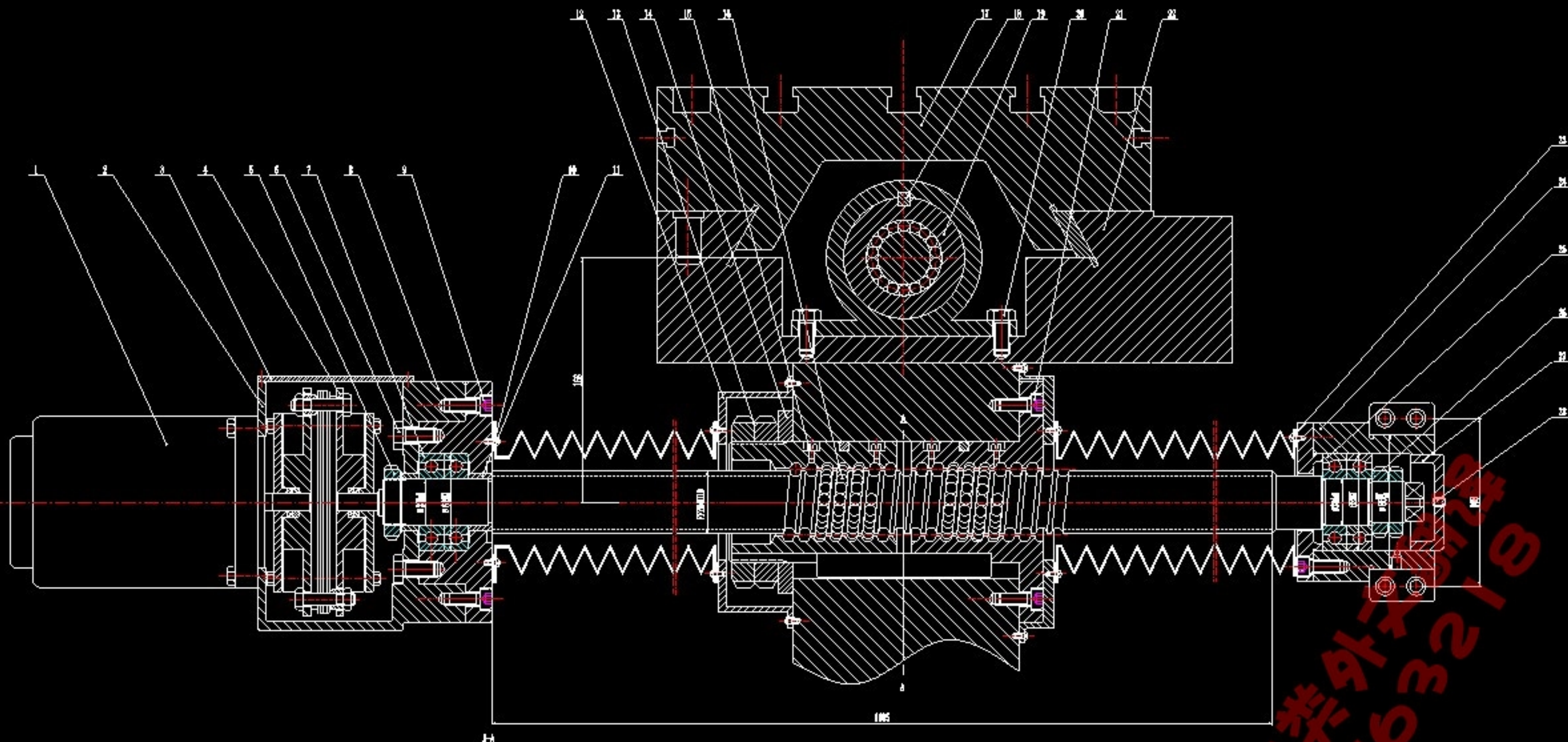

技术要求

1. 研磨丝杆螺母与大刀架滑板的配合面，使螺母轴与轴承孔同心。
2. 液动丝杆螺母必须平稳、轻快、无滞滞现象。
3. 液动丝杆螺母后，配齐密封油孔，使螺母与孔紧密配合。
4. 液动丝杆螺母注油-201号油润滑，轴承的润滑DZ-0。
5. 表面涂灰色油漆。

加工中心进给系统

序号	代号	名称	材料	数量	备注
01	Q112-01	螺母轴螺母	45	1	Q112
02	Q112-02	大轴螺母轴螺母	45	1	Q112
03	Q112-03	大轴螺母轴螺母	45	1	Q112
04	Q112-04	螺母轴螺母	45	1	Q112
05	Q112-05	螺母轴螺母	45	1	Q112
06	Q112-06	螺母轴螺母	45	1	Q112
07	Q112-07	螺母轴螺母	45	1	Q112
08	Q112-08	螺母轴螺母	45	1	Q112
09	Q112-09	螺母轴螺母	45	1	Q112
10	Q112-10	螺母轴螺母	45	1	Q112
11	Q112-11	螺母轴螺母	45	1	Q112
12	Q112-12	螺母轴螺母	45	1	Q112
13	Q112-13	螺母轴螺母	45	1	Q112
14	Q112-14	螺母轴螺母	45	1	Q112
15	Q112-15	螺母轴螺母	45	1	Q112
16	Q112-16	螺母轴螺母	45	1	Q112
17	Q112-17	螺母轴螺母	45	1	Q112
18	Q112-18	螺母轴螺母	45	1	Q112
19	Q112-19	螺母轴螺母	45	1	Q112
20	Q112-20	螺母轴螺母	45	1	Q112
21	Q112-21	螺母轴螺母	45	1	Q112
22	Q112-22	螺母轴螺母	45	1	Q112
23	Q112-23	螺母轴螺母	45	1	Q112
24	Q112-24	螺母轴螺母	45	1	Q112
25	Q112-25	螺母轴螺母	45	1	Q112
26	Q112-26	螺母轴螺母	45	1	Q112
27	Q112-27	螺母轴螺母	45	1	Q112
28	Q112-28	螺母轴螺母	45	1	Q112
29	Q112-29	螺母轴螺母	45	1	Q112
30	Q112-30	螺母轴螺母	45	1	Q112
31	Q112-31	螺母轴螺母	45	1	Q112
32	Q112-32	螺母轴螺母	45	1	Q112
33	Q112-33	螺母轴螺母	45	1	Q112
34	Q112-34	螺母轴螺母	45	1	Q112
35	Q112-35	螺母轴螺母	45	1	Q112

